

Schraubendreher.

Be a MATADOR.



Inhalt Schraubendreher.

Seite Artikelgruppe



Winkelschraubendreher.

- 155 Winkelschraubendreher (Sechskant)
- 156 Satz Winkelschraubendreher (Sechskant), Minis
- 156 Satz Winkelschraubendreher (Sechskant), im Ring
- 156 Satz Winkelschraubendreher (Sechskant), in Kassette
- 157 Winkelschraubendreher (Sechskant), im Metallhalter
- 158 Satz Winkelschraubendreher (Sechskant), im Halter
- 159 Winkelschraubendreher (Sechskant), lang
- 159 Winkelschraubendreher (Sechskant), lang, Minis
- 160 Satz Winkelschraubendreher (Sechskant), lang, im Halter
- 161 Winkelschraubendreher (Sechskant), lang, Kugelkopf
- 162 Satz Winkelschraubendreher (Sechskant), lang, Kugelkopf, im Halter
- 163 Satz Winkelschraubendreher (TORX[®]), in Kassette
- 163 Satz Winkelschraubendreher (TORX[®]), im Halter
- 163 Satz Winkelschraubendreher (TORX[®]), Kugelkopf, im Halter
- 164 2K-T-Griff-Winkelschraubendreher (Sechskant)
- 165 Satz 2K-T-Griff-Winkelschraubendreher (Sechskant)
- 165 2K-T-Griff-Winkelschraubendreher (TORX[®])
- 165 Satz 2K-T-Griff-Winkelschraubendreher (TORX[®])



2-Komponenten-Schraubendreher.

- 167 2K-Schraubendreher (Schlitz)
- 168 2K-Schraubendreher (PH)
- 168 2K-Schraubendreher (PZ)
- 169 2K-Schraubendreher (TORX[®])
- 169 Winkel-Schraubendreher
- 169 Schraubendreher, kurz (Schlitz)
- 169 Schraubendreher, kurz (PH)



Schraubendreher mit Schlagkappe.

- 170 Holzheft-Schraubendreher (Schlitz)
- 171 Holzheft-Schraubendreher (PH)

Seite Artikelgruppe



Schraubendreher-Sätze.

- 172 Satz 2K-Schraubendreher L
- 172 Satz 2K-Schraubendreher XL
- 173 Satz 2K-Schraubendreher (TORX[®])
- 173 Satz Holzheft-Schraubendreher



2K-Feinmechanik-Schraubendreher.

- 174 2K-Feinmechanik-Schraubendreher (Schlitz)
- 174 2K-Feinmechanik-Schraubendreher (PH)
- 175 2K-Feinmechanik-Schraubendreher (TORX[®])
- 175 Satz 2K-Feinmechanik-Schraubendreher
- 175 Satz 2K-Feinmechanik-Schraubendreher (TORX[®])



Schlag-Schraubendreher und Bits.

- 176 Mini-Schraubendreher 4in1
- 176 Umsteck-Schraubendreher
- 177 Hand-Schlagschraubendreher-Satz
- 178 Bohrmaschinenadapter
- 178 Bohrmaschinenadapter
- 178 Bohrmaschinenadapter
- 178 Bithalter



Torsion-Bitbox.

- 179 Bitsortiment Torsion



Klassische Winkelschraubendreher für die schnelle Montage.

Kurz oder lang. Mit oder ohne Kugelkopf. Einzel oder im Satz.



Die Schraubendreher für Zylinderschrauben.

Zylinderschrauben mit Innensechskant- oder Innen-TORX[®]-Profil gehören zu den am häufigsten verwendeten Schraubverbindungen im Sondermaschinenbau und in der Möbelindustrie.



Die dazu passenden Winkel-schraubendreher sind preiswert und kompakt in den Abmessungen und dürfen daher in keinem Werkzeugsortiment fehlen. Da nichts nervenaufreibender ist als die Suche nach einem einzelnen Winkelschraubendreher in einem Werkzeugkoffer, haben sich die praktischen Satzzusammenstellungen bewährt:

Einzel oder im Satz. Sie haben die Wahl.

Der Ringhalter für kurze Winkelschraubendreher hält die Werkzeuge zusammen, einzelne Schlüssel sind aber leicht entnehmbar. Der Metallhalter bietet neben der übersichtlichen Aufbewahrung den Vorteil, dass verschiedene Arbeitsstellungen möglich sind und dadurch der Hebelarm für mehr Kraft verlängert werden kann. In der klassischen Schiebekassette werden die Winkelschraubendreher übersichtlich und weitgehend staubfrei aufbewahrt. Ganz neu ist der MATADOR soft-GRIP-Halter: Durch sein weiches Material ist die schnelle Entnahme der richtigen Größe ohne Umwege möglich. Durch die ergonomische Form eignet sich der Halter auch perfekt für das direkte Losschrauben ohne Entnahme.

Professionelle Qualität für dauerhaften Erfolg.

Auch wenn es sich bei Winkelschraubendrehern um vergleichsweise einfache Werkzeuge handelt, so sind ein paar Qualitätsmerkmale entscheidend für ein dauerhaftes Schrauberlebnis:

MATADOR verwendet seit vielen Jahren für Winkelschraubendreher eine spezielle Chrom Vanadium-Legierung, um höhere Anzugs- bzw. Lösemomente realisieren zu können.

Vollautomatische CNC-Maschinen garantieren engste Toleranzen und schonen den Schraubenkopf. Damit die Winkelschraubendreher leichter in den Schraubenkopf eingeführt werden können, werden alle Kanten gefast (abgeschragt). Dies ist insbesondere bei abgenutzten Schrauben von Vorteil.

Bewährte Fertigungstechnologie.

Anschließend werden die Winkelschraubendreher durchgehend gehärtet und anstelle einer einfachen Laserkennzeichnung ab 3 mm dauerhaft mit einem Zeichenstempel versehen.

Die abschließende voll-galvanische Behandlung, in der die Winkelschraubendreher vernickelt und verchromt werden, gewährleistet einen dauerhaften Korrosionsschutz.



Gefaste Kanten für leichteres Einführen in den Schraubenkopf

Winkelschraubendreher (Sechskant)

- Winkelschraubendreher für Innensechskantschrauben, kurze Form
- Durchgehend gehärtet
- Normen: Ähnlich ISO 2936 (DIN 911)
- Material: Chrom Vanadium

- Oberfläche: Matt verchromt

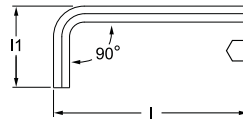

Art. Code	mm	l mm	l1 mm	g	
0440 0020	2,0	50	16	2	10
0440 0025	2,5	57	19	3	10
0440 0030	3,0	64	21	5	10
0440 0035	3,5	68	24	7	10
0440 0040	4,0	72	27	10	10
0440 0045	4,5	78	29	14	10
0440 0050	5,0	83	31	18	10
0440 0055	5,5	89	34	24	10
0440 0060	6,0	94	36	30	10
0440 0070	7,0	100	39	43	10
0440 0080	8,0	105	42	60	10
0440 0090	9,0	112	45	81	10
0440 0100	10,0	120	48	105	10
0440 0110	11,0	125	51	150	10
0440 0120	12,0	133	55	170	5
0440 0140	14,0	152	68	265	5
0440 0170	17,0	174	78	442	5
0440 0190	19,0	195	87	631	5
0440 0220	22,0	216	100	920	5
0440 0240	24,0	242	112	1238	5
0440 0270	27,0	272	125	1740	5
0440 0300	30,0	310	140	2410	5
0440 0320	32,0	342	155	3080	5

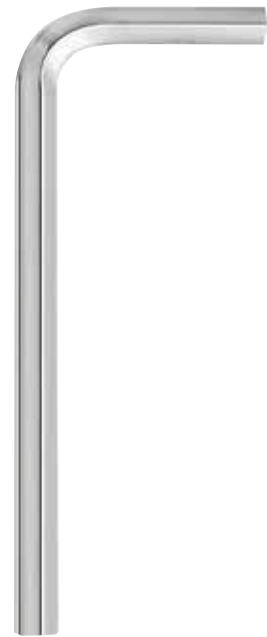

Übersicht MATADOR-Winkelschraubendreher:

0440			
0441			
0442			
0443			
0444			
0445			
0446			

■ Satz Winkelschraubendreher (Sechskant), Minis



- Winkelschraubendreher für Innensechskantschrauben, kurze Form
- Attraktive Mini-Sätze mit den wichtigsten Abmessungen
- Mit Aufhänger und EAN-Kennzeichnung
- Durchgehend gehärtet

- Normen: Ähnlich ISO 2936 (DIN 911)
- Material: Chrom Vanadium
- Oberfläche: Matt verchromt

Art. Code	g	
0440 9040	25	1
0440 9030	75	1
0440 9020	175	1

■ Satz Winkelschraubendreher (Sechskant), im Ring



- Winkelschraubendreher für Innensechskantschrauben, kurze Form
- Sätze im praktischen Ringhalter
- Einzelnen entnehmbar
- Mit Aufhänger und EAN-Kennzeichnung
- Durchgehend gehärtet

- Normen: Ähnlich ISO 2936 (DIN 911)
- Material: Chrom Vanadium
- Oberfläche: Matt verchromt

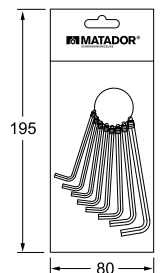

Art. Code	g	
0440 9080	115	1
0440 9100	270	1

■ Satz Winkelschraubendreher (Sechskant), in Kassette



- Winkelschraubendreher für Innensechskantschrauben, kurze Form
- Satz in stabiler Kunststoff-Schiebekassette
- Dauerhafte Ordnung und schnelle Entnahme
- Mit Aufhänger und EAN-Kennzeichnung
- Durchgehend gehärtet

- Normen: Ähnlich ISO 2936 (DIN 911)
- Material: Chrom Vanadium
- Oberfläche: Matt verchromt

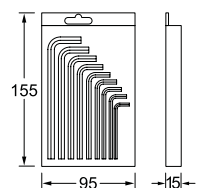

Art. Code	g	
0440 9090	275	1

Winkelschraubendreher im Metallhalter.

Rüttelfreie Aufbewahrung mit großer Hebelwirkung.

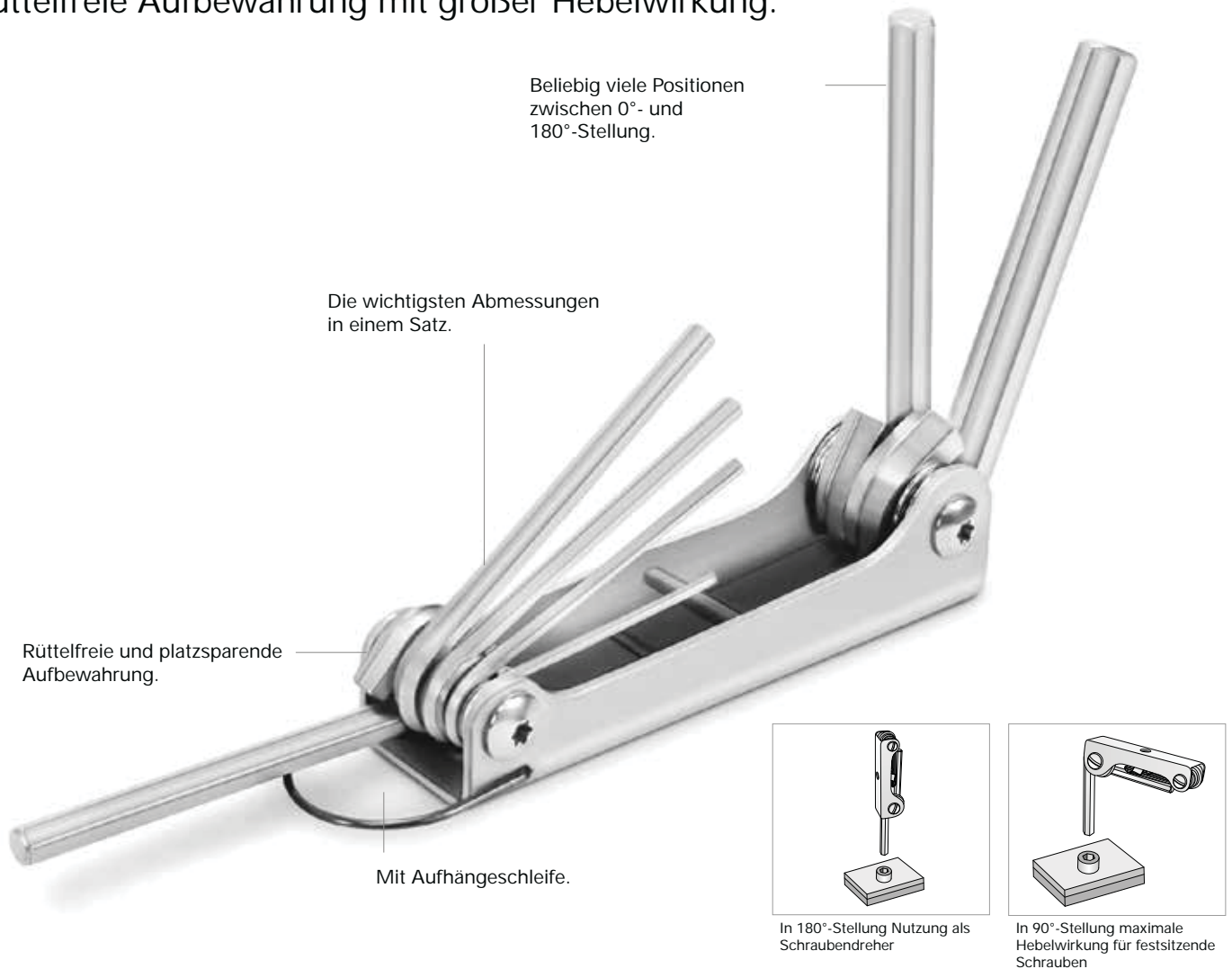

■ Winkelschraubendreher (Sechskant), im Metallhalter



- Winkelschraubendreher für Innensechskantschrauben, kurze Form
- Satz im praktischen Metallhalter
- Mit Aufhänger und EAN-Kennzeichnung
- Durchgehend gehärtet

- Normen: Ähnlich ISO 2936 (DIN 911)
- Material: Chrom Vanadium
- Oberfläche: Matt verchromt

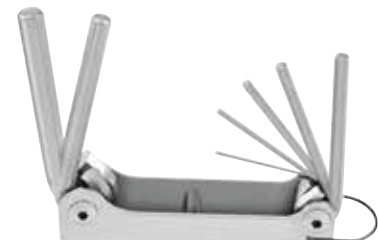
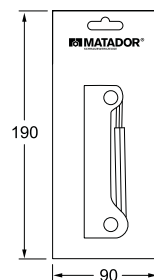

Art. Code

0440 9070 0440 2,0 - 3,0 - 4,0 - 5,0 - 6,0 - 8,0 - 10,0 mm



g

410

1

Der neue softGRIP-Halter.

Ordentliche Aufbewahrung und schnelle Entnahme.

softGRIP



■ Satz Winkelschraubendreher (Sechskant), im Halter



- Winkelschraubendreher für Innensechskantschrauben, kurze Form
- Satz im schwarzen softGRIP-Halter
- Mit Aufhänger und EAN-Kennzeichnung
- Durchgehend gehärtet

- Normen: Ähnlich ISO 2936 (DIN 911)
- Material: Chrom Vanadium
- Oberfläche: Matt verchromt

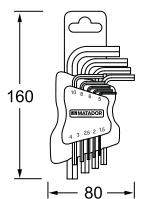

Art. Code

softGRIP

0440 9091 0440 1,5 - 2,0 - 2,5 - 3,0 - 4,0 - 5,0 - 6,0 - 8,0 - 10,0 mm



g

295

1

■ Satz Winkelschraubendreher (Sechskant), lang

- Winkelschraubendreher für Innensechskantschrauben, lange Form
- Durchgehend gehärtet
- Normen: Ähnlich ISO 2936 (DIN 911)
- Material: Chrom Vanadium
- Oberfläche: Matt verchromt

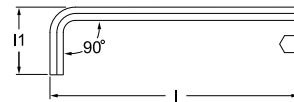

Art. Code	mm	l mm	l1 mm	g	
0441 0020	2,0	100	16	4	10
0441 0025	2,5	112	19	5	10
0441 0030	3,0	127	21	5	10
0441 0040	4,0	142	27	8	10
0441 0050	5,0	163	31	30	10
0441 0060	6,0	184	36	50	10
0441 0080	8,0	206	42	100	10
0441 0100	10,0	232	48	180	10
0441 0120	12,0	258	61	280	5
0441 0140	14,0	290	68	450	5
0441 0170	17,0	333	78	750	5
0441 0190	19,0	375	87	1275	5

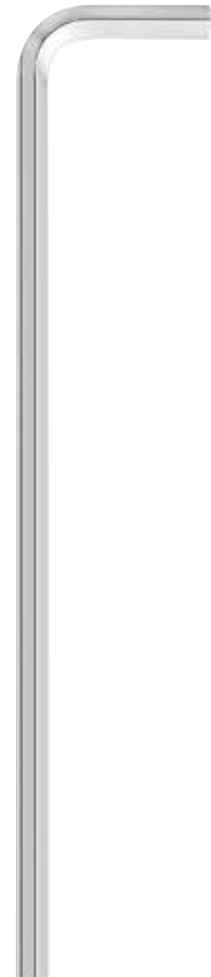

■ Satz Winkelschraubendreher (Sechskant), lang, Minis

- Winkelschraubendreher für Innensechskantschrauben, lange Form
- Attraktive Mini-Sätze mit den wichtigsten Abmessungen
- Mit Aufhänger und EAN-Kennzeichnung
- Durchgehend gehärtet
- Normen: Ähnlich ISO 2936 (DIN 911)
- Material: Chrom Vanadium
- Oberfläche: Matt verchromt

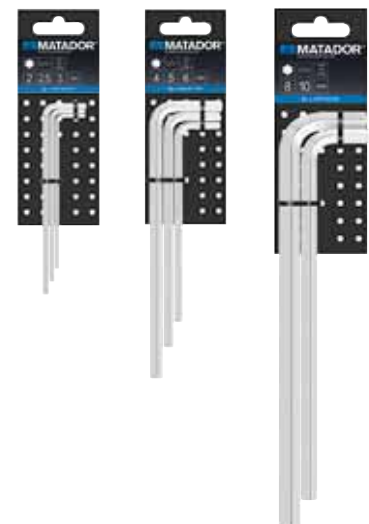

Art. Code		g	
0441 9031	0441 2,0 - 2,5 - 3,0 mm	30	1
0441 9030	0441 4,0 - 5,0 - 6,0 mm	115	1
0441 9020	0441 8,0 - 10,0 mm	295	1

■ Satz Winkelschraubendreher (Sechskant), lang, im Halter



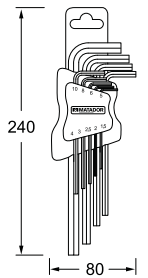

- Winkelschraubendreher für Innensechskantschrauben, lange Form
- Satz im schwarzen softGRIP-Halter
- Mit Aufhänger und EAN-Kennzeichnung
- Durchgehend gehärtet

- Normen: Ähnlich ISO 2936 (DIN 911)
- Material: Chrom Vanadium
- Oberfläche: Matt verchromt



Art. Code

softGRIP

0441 9091   0441 1,5 - 2,0 - 2,5 - 3,0 - 4,0 - 5,0 - 6,0 - 8,0 - 10,0 mm

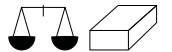

g

295

1



■ Winkelschraubendreher (Sechskant), lang, Kugelkopf



- Winkelschraubendreher für Innensechskantschrauben, lange Form
- Mit Kugelkopf am langen Ende, ideal für schwer zugängliche Schrauben, da schwenkbar bis 25°
- Durchgehend gehärtet
- Normen: Ähnlich ISO 2936 (DIN 911)
- Material: Chrom Vanadium
- Oberfläche: Matt verchromt

Art. Code	mm	l mm	l1 mm	g	
0442 0015	1,5	90	15	3	10
0442 0020	2,0	100	16	4	10
0442 0025	2,5	112	19	5	10
0442 0030	3,0	127	21	5	10
0442 0040	4,0	142	27	8	10
0442 0050	5,0	163	31	30	10
0442 0060	6,0	184	36	50	10
0442 0080	8,0	206	42	100	10
0442 0100	10,0	232	48	180	5
0442 0120	12,0	258	61	280	5
0442 0140	14,0	290	68	450	5
0442 0170	17,0	333	78	750	5
0442 0190	19,0	375	87	1275	5

Art. Code	* AF	l mm	l1 mm	g	
0442 8001	1/16	90	14	2	10
0442 8002	5/64	100	16	3	10
0442 8003	3/32	112	19	5	10
0442 8004	1/8	127	21	8	10
0442 8005	5/32	142	27	15	10
0442 8006	3/16	163	31	21	10
0442 8007	7/32	170	34	31	10
0442 8008	1/4	184	36	51	10
0442 8009	5/16	206	42	78	10
0442 8010	3/8	232	48	154	5
0442 8012	1/2	258	61	190	5

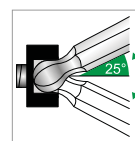
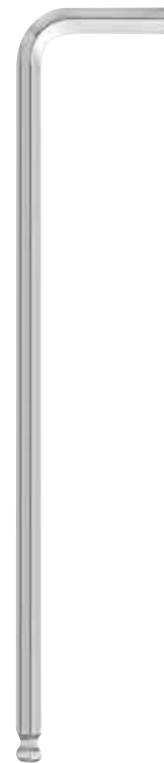







■ Satz Winkelschraubendreher (Sechskant), lang, Kugelkopf, im Halter

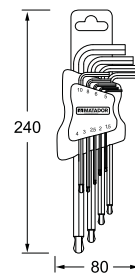

- Winkelschraubendreher für Innensechskantschrauben, lange Form
 - Mit Kugelkopf am langen Ende, ideal für schwer zugängliche Schrauben, da schwenkbar bis 25°
 - Satz im schwarzen softGRIP-Halter
 - Mit Aufhänger und EAN-Kennzeichnung
 - Durchgehend gehärtet
- Normen: Ähnlich ISO 2936 (DIN 911)
 - Material: Chrom Vanadium
 - Oberfläche: Matt verchromt



Art. Code

0442 9091    0442 1,5 - 2,0 - 2,5 - 3,0 - 4,0 - 5,0 - 6,0 - 8,0 - 10,0 mm

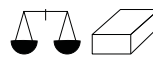

g

400 1

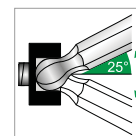

softGRIP

■ Satz Winkelschraubendreher (TORX®), in Kasette



- Winkelschraubendreher für Innen-TORX®-Schrauben, kurze Form
- Material: Chrom Vanadium
- Dauerhafte Ordnung und schnelle Entnahme
- Oberfläche: Brüniert
- Satz in stabiler Kunststoff-Schiebekassette
- Mit Aufhänger und EAN-Kennzeichnung
- Durchgehend gehärtet

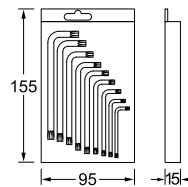

Art. Code	g
0443 9090	275 1

■ Satz Winkelschraubendreher (TORX®), im Halter



- Winkelschraubendreher für Innen-TORX®-Schrauben, kurze Form
- Satz im schwarzen softGRIP-Halter
- Mit Aufhänger und EAN-Kennzeichnung
- Durchgehend gehärtet
- Material: Chrom Vanadium
- Oberfläche: Matt verchromt

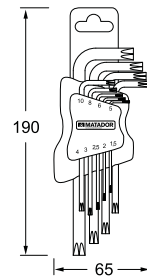

Art. Code	g
0443 9091	300 1

■ Satz Winkelschraubendreher (TORX®), Kugelkopf, im Halter



- Winkelschraubendreher für Innen-TORX®-Schrauben, kurze Form
- Material: Chrom Vanadium
- Mit Kugelkopf am langen Ende, ideal für schwer zugängliche Schrauben, da schwenkbar bis 25°
- Oberfläche: Matt verchromt
- Satz im schwarzen softGRIP-Halter
- Mit Aufhänger und EAN-Kennzeichnung
- Durchgehend gehärtet

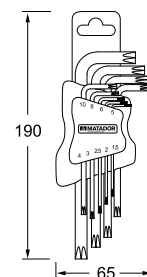

Art. Code	g
0444 9090	300 1

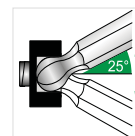

Kraftvoll zapacken mit dem MATADOR 2K-T-Griff.

Für den besonderen Dreh.

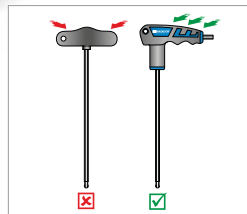
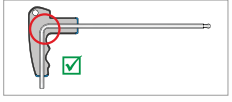
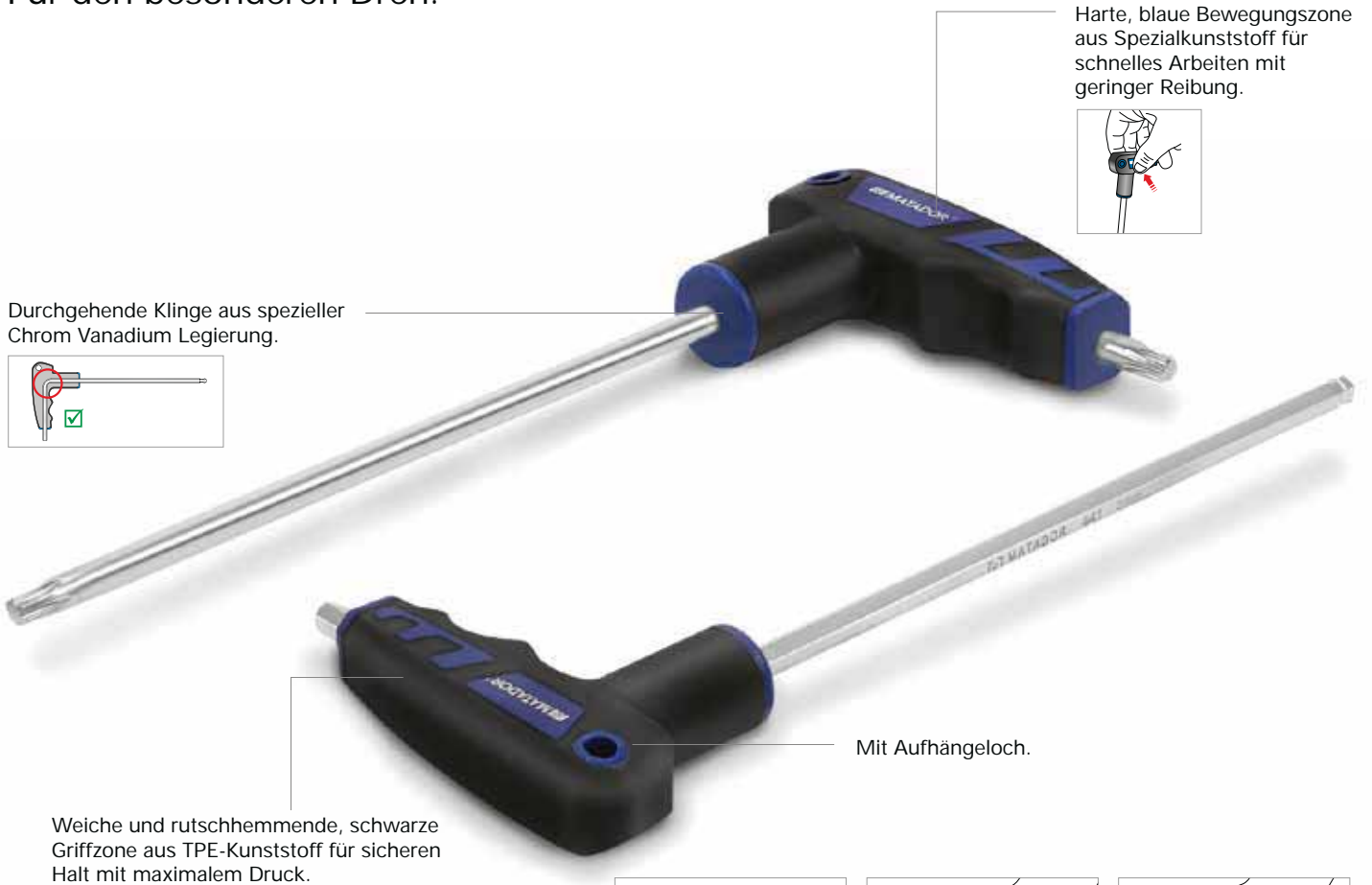

Asymetrische Griff-Flügel für hohe Drehmomentwerte

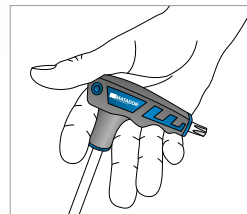

Besonders ergonomische Form

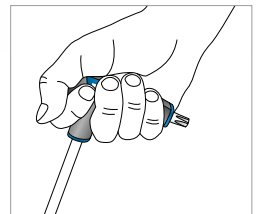

Entspannte Haltung durch exakte Griffmulden

2K-T-Griff-Winkelschraubendreher (Sechskant)



- T-Griff-Winkelschraubendreher für Innensechskantschrauben, lange Form
- Mit Kugelkopf am langen Ende, ideal für schwer zugängliche Schrauben, da schwenkbar bis 25°
- Durchgehend gehärtete Klinge
- Mit 2-Komponentengriff mit harter Schnelldreh- und weicher Kraftzone

- Mit Aufhängeloch
- Material: Chrom Vanadium
- Oberfläche: Matt verchromt

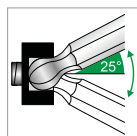
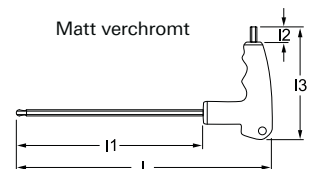

Art. Code	mm	l mm	l1 mm	l2 mm	l3 mm	g
0445 0020	2,0	138	100	9	65	18
0445 0030	3,0	138	100	9	65	24
0445 0040	4,0	196	150	10	78	48
0445 0050	5,0	196	150	10	78	63
0445 0060	6,0	256	200	15	97	91
0445 0080	8,0	256	200	15	97	170
0445 0100	10,0	256	200	15	97	242

■ Satz 2K-T-Griff-Winkelschraubendreher (Sechskant)

2K  

- 7-tlg. Satz 2K-T-Griff-Winkelschraubendreher für Innensechskantschrauben, lange Form
- Alle wichtigen Größen in einem Satz
- Satz in praktischer Werkzeugrolltasche aus schwarzem Kunstleder, mit Bandverschluß und 10 Fächern (Maße: 460 x 320 mm)



		
Art. Code	g	
0445 9070    0445 2 - 3 - 4 - 5 - 6 - 8 - 10 mm	800	1

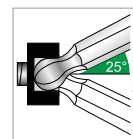





■ 2K-T-Griff-Winkelschraubendreher (TORX®)

2K 

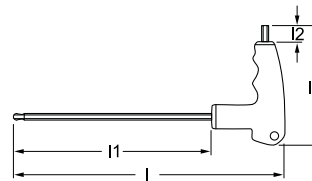
- T-Griff-Winkelschraubendreher für Innen-TORX®-Schrauben, lange Form
- Durchgehend gehärtete Klinge
- Mit 2-Komponentengriff mit harter Schnelldreh- und weicher Kraftzone
- Mit Aufhängeloch

- Material: Chrom Vanadium
- Oberfläche: Matt verchromt



							
Art. Code		l mm	l1 mm	l2 mm	l3 mm	g	
0446 0100 T10		138	100	12	68	24	10
0446 0150 T15		138	100	12	68	24	10
0446 0200 T20		138	100	12	68	31	10
0446 0250 T25		145	100	15	83	48	10
0446 0270 T27		145	100	15	83	53	10
0446 0300 T30		207	150	15	97	100	10
0446 0400 T40		207	150	15	97	120	10
0446 0450 T45		207	150	15	97	140	10
0446 0500 T50		207	150	15	97	180	10









■ Satz 2K-T-Griff-Winkelschraubendreher (TORX®)

2K  

- 9-tlg. Satz 2K-T-Griff-Winkelschraubendreher für Innen-TORX®-Schrauben, lange Form
- Alle wichtigen Größen in einem Satz
- Satz in praktischer Werkzeugrolltasche aus schwarzem Kunstleder, mit Bandverschluß und 10 Fächern (Maße: 460 x 320 mm)



		
Art. Code	g	
0446 9090    0446 T10 - T15 - T20 - T25 - T27 - T30 - T40 - T45 - T50	830	1

MATADOR 2-Komponenten-Schraubendreher. Schonen die Hand und packen kraftvoll zu. Besonders ergonomische Form für ermüdungsfreies Arbeiten.



Brünierte Spitze für präzise, dauerhafte
Passung in der Schraube.

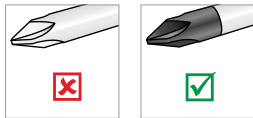

Weiche und rutschhemmende,
graue Griffzone aus TPE-Kunststoff für
sicheren Halt mit maximalem Druck.

Harte, schwarze Bewegungszone
aus Spezialkunststoff für schnelles
Umgreifen mit geringer Reibung.

Mit balligem Heftende für
komfortables Abstützen bei
hohen Drehmomenten.

Verchromte Klingen aus hochlegiertem
Spezialstahl für optimalen Korrosionsschutz.

Abgleit- und Wegrollschutz
durch Sechskant-Form.

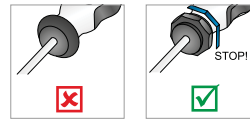

2-Komponenten-Griffe
sind mehr als 2-farbig.

Für schnelles und druck-
volles Schrauben.

Klare Kennzeichnung und
praktische Details.

Die Form folgt der
menschlichen Hand.

Umfangreiche Studien über das
Greifverhalten und den Bewegungs-
ablauf bei Arbeiten mit Schrauben-
drehern haben ergeben, dass der
Einsatz verschiedener Materialien
die Handmuskulatur deutlich
entlasten kann.

Die harte Komponente ermöglicht
ein kraftvolles, schnelles Schrauben
mit geringem Widerstand. Durch
den größeren Durchmesser der
harten Komponente lässt sich der
Schraubendreher wie ein Rad in der
Hand bewegen.

Alle MATADOR-2K-Schraubendreher
besitzen eine zusätzliche Kenn-
zeichnung des Werkzeugprofils
am Kopfende, damit der rich-
tige Schraubendreher auch im
Werkzeug-koffer schnell gefunden
wird.



Die MATADOR 2-Komponenten-
griffe bestehen daher aus harten
und weichen Kunststoffmaterialien,
die ein weitgehend ermüdungs-
freies Schrauben ermöglichen.

Die weiche TPE-Komponente
wirkt dagegen rutschhemmend und
erlaubt somit kraftvolles Arbeiten.



Die ballige Form des MATADOR
2-Komponentengriffs ist so gewählt,
dass die menschliche Hand optimal
den Griff umschließen kann. Dabei
wird die Handkraft auf eine mög-
lichst große Kontaktfläche verteilt,
so dass Druckstellen vermieden und
eine optimale Kraftübertragung
gewährleistet werden können.

Der eingesetzte Spezialkunststoff
der schwarzen Bewegungs-
komponente bietet eine Reihe von
Vorteilen: Er ist hochschlagfest,
splitterfrei, isolierend, öl- und
lösungsmittelbeständig, hitze-
beständig und schwer entflammbar.
Darüber hinaus besitzt er ein
geringes Gewicht und ist in einem
breiten Temperaturbereich einsetz-
bar (-35°C bis +70°C).

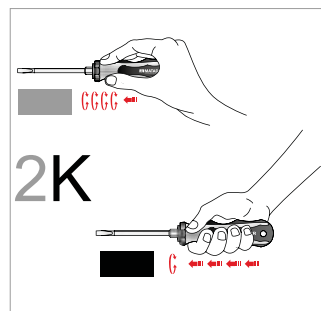

Die Bohrung im Griffkopf ermöglicht
das Durchstecken eines Quergriffs
zum Lösen festsitzender Schrauben
oder kann als Aufhängeloch
benutzt werden, um die Ordnung
an der Werkzeugwand zu erhöhen.

Ergonomie zum Anfassen!

2K-Schraubendreher (Schlitz)

2K

- Premium-Werkstatt-Schraubendreher mit schaufelförmiger Spitze
- Mit Antriebssechskant zur Drehmomentverstärkung in Verbindung mit einem Schraubenschlüssel
- Mit 2-Komponentengriff mit harter Schnelldreh- und weicher Kraftzone
- Mit brüniertes Spitze

- Mit Aufhängeloch

- Normen:

DIN ISO 2380-2 / Spitze nach DIN ISO 2380-1 Form A

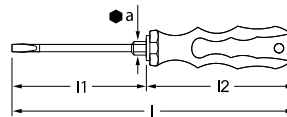

Art. Code	mm	mm	a mm	l mm	l1 mm	l2 mm	g	
0605 1055	1,0	5,5	8	205	100	105	73	10
0605 1265	1,2	6,5	10	230	125	105	92	10
0605 1280	1,2	8,0	13	270	150	120	164	10
0605 1610	1,6	10,0	13	295	175	120	179	10
0605 2012	2,0	12,0	16	320	200	120	255	5
0605 2514	2,5	14,0	16	370	250	120	330	5

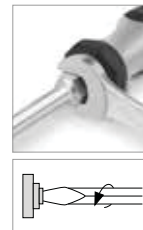

2K-Schraubendreher (Schlitz)

2K

- Klassischer Werkstatt-Schraubendreher mit schaufelförmiger Spitze
- Mit 2-Komponentengriff mit harter Schnelldreh- und weicher Kraftzone
- Mit brüniertes Spitze
- Mit Aufhängeloch

- Normen:

DIN ISO 2380-2 / Spitze nach DIN ISO 2380-1 Form A

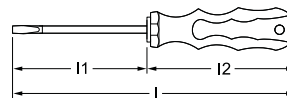

Art. Code	mm	mm	l mm	l1 mm	l2 mm	g	
0615 0640	0,6	4,0	160	75	85	40	10
0615 0850	0,8	5,0	195	100	95	55	10
0615 1055	1,0	5,5	230	125	105	70	10
0615 1265	1,2	6,5	255	150	105	85	10
0615 1280	1,2	8,0	295	175	120	128	5
0615 1610	1,6	10,0	370	250	120	166	5

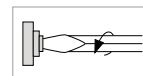

Elektriker-Schraubendreher (Schlitz)

2K

- Schraubendreher für Elektromechaniker mit planparalleler Spitze
- Mit 2-Komponentengriff mit harter Schnelldreh- und weicher Kraftzone
- Mit brüniertes Spitze
- Mit Aufhängeloch

- Normen:

DIN ISO 2380-2 / Spitze nach DIN ISO 2380-1 Form B

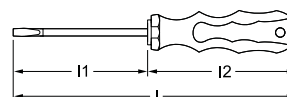

Art. Code	mm	mm	l mm	l1 mm	l2 mm	g	
0660 0425	0,4	2,5	160	75	85	33	10
0660 0530	0,5	3,0	185	100	85	35	10
0660 0840	0,8	4,0	195	100	95	50	10
0660 0850	0,8	5,0	245	150	95	81	5

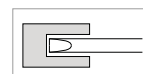

2K-Schraubendreher (PH)

2K 



- Premium-Werkstatt-Schraubendreher für Phillips-Recess-Schrauben
- Mit Antriebssechskant zur Drehmomentverstärkung in Verbindung mit einem Schraubenschlüssel
- Mit 2-Komponentengriff mit harter Schnelldreh- und weicher Kraftzone
- Mit brüniertes Spitze
- Mit Aufhängeloch

- Normen: DIN ISO 8764 / Spitze nach DIN ISO 8764-1 PH
- Material Klinge: Chrom Vanadium
- Oberfläche Klinge: Matt verchromt

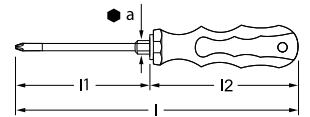

Art. Code		a mm	l mm	l1 mm	l2 mm	g
0658 0010	PH 1	8	175	80	95	55
0658 0020	PH 2	10	205	100	105	84
0658 0030	PH 3	13	270	150	120	158
0658 0040	PH 4	16	320	200	120	248

2K-Schraubendreher (PH)

2K 



- Klassischer Werkstatt-Schraubendreher für Phillips-Recess-Schrauben
- Mit 2-Komponentengriff mit harter Schnelldreh- und weicher Kraftzone
- Mit brüniertes Spitze
- Mit Aufhängeloch

- Normen: DIN ISO 8764 / Spitze nach DIN ISO 8764-1 PH
- Material Klinge: Chrom Vanadium
- Oberfläche Klinge: Matt verchromt

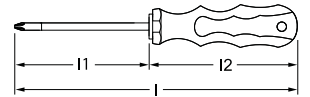

Art. Code		l mm	l1 mm	l2 mm	g
0655 0000	PH 0	175	80	95	34
0655 0010	PH 1	175	80	95	34
0655 0020	PH 2	205	100	105	77
0655 0030	PH 3	270	150	120	145

2K-Schraubendreher (PZ)

2K 



- Klassischer Werkstatt-Schraubendreher für Pozidriv-Schrauben
- Mit 2-Komponentengriff mit harter Schnelldreh- und weicher Kraftzone
- Mit brüniertes Spitze
- Mit Aufhängeloch

- Normen: DIN ISO 8764 / Spitze nach DIN ISO 8764-1 PZ
- Material Klinge: Chrom Vanadium
- Oberfläche Klinge: Matt verchromt

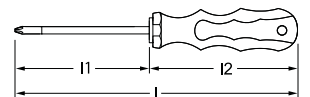

Art. Code		l mm	l1 mm	l2 mm	g
0657 0000	PZ 0	175	80	95	34
0657 0010	PZ 1	175	80	95	34
0657 0020	PZ 2	205	100	105	77
0657 0030	PZ 3	270	150	120	145

2K-Schraubendreher (TORX®)

2K 

- Werkstatt-Schraubendreher für Innen-TORX®-Schrauben
- Mit 2-Komponentengriff mit harter Schnelldreh- und weicher Kraftzone
- Mit brüniertes Spitze
- Mit Aufhängeloch

- Material Klinge: Chrom Vanadium
- Oberfläche Klinge: Matt verchromt

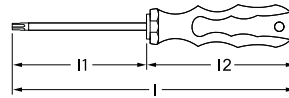

Art. Code	l mm	l1 mm	l2 mm	g	
0620 0100 T10	175	80	95	37	5
0620 0150 T15	175	80	95	40	5
0620 0200 T20	195	100	95	44	5
0620 0250 T25	195	100	95	48	5
0620 0270 T27	220	115	105	71	5
0620 0300 T30	220	115	105	85	5
0620 0400 T40	250	130	120	125	5



Winkel-Schraubendreher

- Zum Arbeiten an schwer zugänglichen Stellen

- Material: Chrom Vanadium
- Oberfläche: Glanzvernickelt

Art. Code	mm	mm	l mm	g	
0627 0640	0,6	4,0	100	9	10
0627 1055	1,0	5,5	125	22	10
0627 1280	1,2	8,0	150	55	10
0628 1020	PH 1 - PH 2		100	23	10
0628 3040	PH 3 - PH 4		150	70	10



2K-Schraubendreher, kurz (Schlitz)

- Zum Arbeiten an schwer zugänglichen Stellen
- Mit brüniertes Spitze
- Mit Aufhängeloch

- Material Klinge: Molybdän Vanadium
- Oberfläche Klinge: Matt verchromt

Art. Code	mm	mm	l mm	l1 mm	l2 mm	g	
0640 0840	0,8	4,0	75	25	50	36	10
0640 1265	1,2	6,5	75	25	50	42	10



2K-Schraubendreher, kurz (PH)

- Zum Arbeiten an schwer zugänglichen Stellen
- Mit brüniertes Spitze
- Mit Aufhängeloch

- Material Klinge: Molybdän Vanadium
- Oberfläche Klinge: Matt verchromt

Art. Code	l mm	l1 mm	l2 mm	g	
0641 0010 PH 1	75	25	50	38	10
0641 0020 PH 2	75	25	50	41	10



MATADOR Schraubendreher mit Schlagkappe. Schlag den Kopf.

Balliges Heft für ermüdungsfreies Arbeiten.



Integrierte Schlüsselhilfe.

Brünierte Spitze für präzise, dauerhafte
Passung in der Schraube.

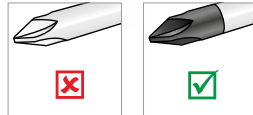

■ Holzheft-Schraubendreher (Schlitz)



- Werkstatt-Schraubendreher mit schaufelförmiger Spitze
- Mit durchgehender Klinge und Schlagplatte
- Ab 1,0 x 5,5 mm mit Antriebssechskant zur Drehmomentverstärkung in Verbindung mit einem Schraubenschlüssel
- Spitze brüniert
- Holz-Griff aus versiegeltem Buchenholz, Griffende durch Lederkappe geschützt
- Geschmiedete Rundklinge

- Normen: DIN ISO 2380-2 / Spitze nach DIN ISO 2380-1 Form A
- Material Klinge: Chrom Vanadium
- Oberfläche Klinge: Matt verchromt

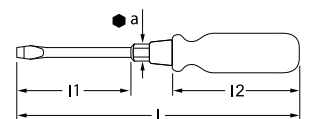

Art. Code	mm	mm	a mm	l mm	l1 mm	l2 mm	g
0600 0635	0,6	3,5		170	75	95	50
0600 1610	1,6	10,0	13	300	175	125	206
0600 2514	2,5	14,0	16	380	250	130	296

■ Holzheft-Schraubendreher (PH)



- Werkstatt-Schraubendreher
- Mit durchgehender Klinge und Schlagplatte
- Mit Antriebssechskant zur Drehmomentverstärkung in Verbindung mit einem Schraubenschlüssel
- Spitze brüniert
- Holz-Griff aus versiegeltem Buchenholz, Griffende durch Lederkappe geschützt
- Geschmiedete Rundklinge

- Normen: DIN ISO 8764-2 / Spitze nach DIN ISO 8764-1 PH
- Material Klinge: Chrom Vanadium
- Oberfläche Klinge: Matt verchromt

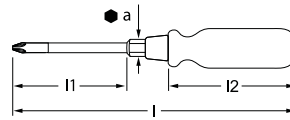

Art. Code		a mm	l mm	l1 mm	l2 mm	g	
0650 0010	PH 1	6	175	80	95	58	10
0650 0020	PH 2	10	210	100	110	92	10
0650 0030	PH 3	13	270	150	120	165	10
0650 0040	PH 4	16	330	200	130	291	5



Schraubendreher-Sätze.

Praktische und bewährte Satzzusammenstellungen.



■ Satz 2K-Schraubendreher L

2K

- 6-tlg. Satz Schraubendreher
- Alle wichtigen Größen in einem Satz

- Satz in praktischer, transparenter Polypropylen-Box: Stabile Verpackung, stapel- und lagerbar, wiederverschließbar, mehrfach verwendbar



Art. Code

0680 9060

- 0615 0,6 x 4,0 x 75 - 0,8 x 5,0 x 100 - 1,0 x 5,5 x 125 - 1,2 x 6,5 x 150 mm
- 0655 PH 1 x 80 - PH 2 x 100 mm



g

520

1

■ Satz 2K-Schraubendreher XL

2K

- 8-tlg. Satz Schraubendreher inklusive Spannungsprüfer und Vergaser-Schraubendreher
- Alle wichtigen Größen in einem Satz

- Satz in praktischer, transparenter Polypropylen-Box: Stabile Verpackung, stapel- und lagerbar, wiederverschließbar, mehrfach verwendbar



Art. Code

0680 9080

- 0615 0,6 x 4,0 x 75 - 0,8 x 5,0 x 100 - 1,0 x 5,5 x 125 - 1,2 x 6,5 x 150 mm
- 0655 PH 1 x 80 - PH 2 x 100 mm
- 0635 0,5 x 3,0 x 65 mm
- 0640 0,8 x 4,0 x 25 mm



g

590

1

■ Satz 2K-Schraubendreher (TORX[®])

2K  

- 6-tlg. Satz Schraubendreher für Innen-TORX[®]-Schrauben
- Alle wichtigen Größen in einem Satz
- Satz in praktischer, transparenter Polypropylen-Box: Stabile Verpackung, stapel- und lagerbar, wiederverschließbar, mehrfach verwendbar











		
Art. Code	g	
0620 9060 	520	1
 0620  T10 - T15 - T20 - T25 - T27 - T30		

■ Satz Holzheft-Schraubendreher

- 6-tlg. Satz Holzheft-Schraubendreher mit durchgehender Klinge und Schlagplatte
- Alle wichtigen Größen in einem Satz
- Satz in praktischer, transparenter Polypropylen-Box: Stabile Verpackung, stapel- und lagerbar, wiederverschließbar, mehrfach verwendbar



		
Art. Code	g	
0650 9060 	530	1
 0600  0,8 x 4,5 x 90 - 1,0 x 5,5 x 100 - 1,2 x 8,0 x 150 - 1,6 x 10 x 175 mm		
 0650  PH 1 x 80 - PH 2 x 100 mm		

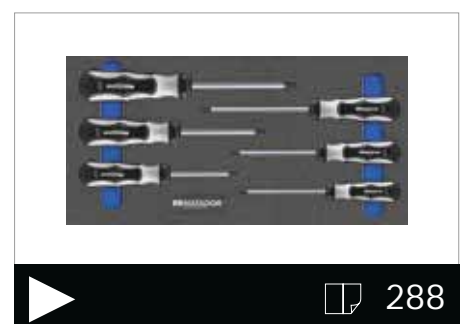
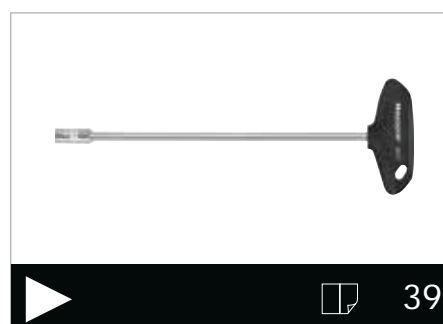
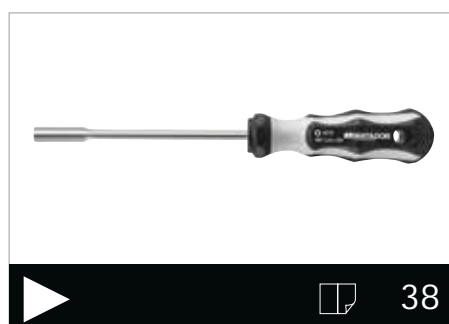

Feinmechanik-Schraubendreher mit 2-Komponentenheft.

Unverzichtbar für alle feinmechanischen Arbeiten.

Leicht drehbare Kappe.

Weiche und rutschhemmende, schwarze Griffzone aus TPE-Kunststoff für sicheren Halt mit maximalem Druck.

Brünierte Spitze für präzise, dauerhafte Passung in der Schraube.

Klingen aus speziellem Chrom-Molybdän-Vanadium-Stahl.

Ausgeprägte Schnelldrehzone für blitzschnelles Drehen ohne Umgreifen.

2K-Feinmechanik-Schraubendreher (Schlitz)

2K

- Für alle feinmechanischen Anwendungen
- Mit drehbarer Kappe und 2-Komponentengriff mit harter Schnelldreh- und weicher Kraftzone

- Mit Brüniertes Spitze

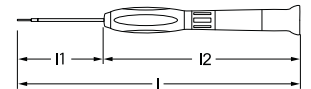

Art. Code	mm		mm			g	
	l mm	l1 mm	l2 mm	g	g	g	
0661 0251	0,25	1,0	150	50	100	10	10
0661 0420	0,40	2,0	150	50	100	10	10
0661 0530	0,50	3,0	150	50	100	10	10

2K-Feinmechanik-Schraubendreher (PH)

2K

- Für alle feinmechanischen Anwendungen
- Mit drehbarer Kappe und 2-Komponentengriff mit harter Schnelldreh- und weicher Kraftzone

- Mit Brüniertes Spitze

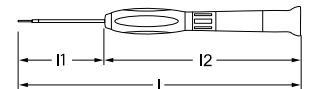

Art. Code	mm		mm			g	
	l mm	l1 mm	l2 mm	g	g	g	
0662 0000	PH 00		150	50	100	10	10
0662 0001	PH 0		150	50	100	10	10
0662 0010	PH 1		150	50	100	10	10

2K-Feinmechanik-Schraubendreher (TORX®)

2K 

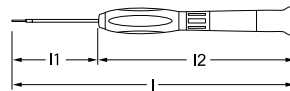

- Für alle feinmechanischen Anwendungen
- Mit drehbarer Kappe und 2-Komponenten-griff mit harter Schnelldreh- und weicher Kraftzone
- Mit brüniertes Spitze

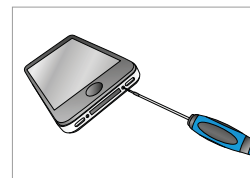

Art. Code	l mm	l1 mm	l2 mm	g	
0663 0050 T5	150	50	100	10	10
0663 0060 T6	150	50	100	10	10
0663 0070 T7	150	50	100	10	10
0663 0080 T8	150	50	100	10	10
0663 0100 T10	150	50	100	10	10
0663 0150 T15	150	50	100	10	10



Satz 2K-Feinmechanik-Schraubendreher

- 6-tlg. Satz Feinmechanik-Schraubendreher
- Alle wichtigen Größen in einem Satz
- Satz in praktischer, transparenter Polypropylen-Box: Stabile Verpackung, stapel- und lagerbar, wiederverschließbar, mehrfach verwendbar

Art. Code	g	
0662 9060 	70	1
 0661  0,25 x 1,0 - 0,4 x 2,0 - 0,5 x 3,0 mm		
 0662  PH 00 - PH 0 - PH 1		



Satz 2K-Feinmechanik-Schraubendreher (TORX®)

2K  

- 6-tlg. Satz Feinmechanik-Schraubendreher für Innen-TORX®-Schrauben
- Alle wichtigen Größen in einem Satz
- Satz in praktischer, transparenter Polypropylen-Box: Stabile Verpackung, stapel- und lagerbar, wiederverschließbar, mehrfach verwendbar

Art. Code	g	
0663 9060 	70	1
 0663  T5 - T6 - T7 - T8 - T10 - T15		



MATADOR Wechselklingen-Schraubendreher.

Die praktischen Helfer für Unterwegs.

4 penny

Wechselklingen-Bits aus
Werkzeugstahl.



Praktischer Hemden-Clip.

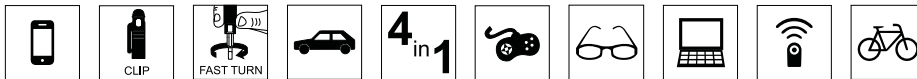

■ Mini-Schraubendreher 4in1

- Super praktischer Stift-Schraubendreher
- Mit 2 abnehmbaren Kappen mit je einem Wechsel-Bit
- Ergibt 4 Schraubendreher in einem Werkzeug
- Mit Sichtfenster für schnelle Identifikation des eingesteckten Bit
- Schnelldrehfunktion aus dem Handballen heraus
- Ideale Kombination aus Feinmechanik und Standardschraubendreher
- Geeignet für Brille, Mobiltelefon, Fernbedienungen, Modellbau, Spielzeug, Computer, Auto, Fahrrad, Werkstatt und vieles mehr
- Klinge aus Werkzeugstahl

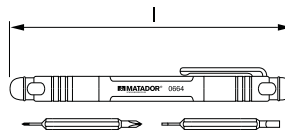

Art. Code	mm		l mm	g	
0664 0001	1,5 - 3,0	PH 00 - PH 0	130	10	10

■ Umsteck-Schraubendreher

- Praktischer Umsteck-Schraubendreher in einfacher Ausführung (Bordwerkzeug)
- Griff aus schwarzem Kunststoff mit 8 mm und 10 mm Sechskanteinsatz
- Klinge aus Werkzeugstahl

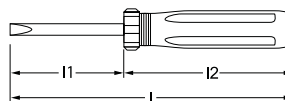

Art. Code	mm		l mm	l1 mm	l2 mm	g	
0694 0001	1,2 x 6,0	PH 2	165	65	100	45	10

Schlag-Schraubendreher und Bits.

Drehen kraftvoll jede Schraube rum.

Sehr handlich, nur 185 mm Gesamtlänge mit Bit.

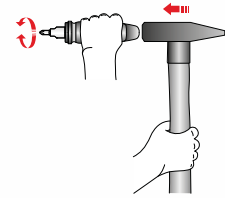

Mit 12,5 mm (1/2") Außenvierkant für Steckschlüsseinsätze oder für Bits (mit Adapter).

1/2" 12,5 mm

Inklusive Bitadapter.



Hand-Schlagschraubendreher-Satz

- Zum Lösen besonders festsitzender Schrauben
- Satz mit den wichtigsten Bits mit Außen-sechskant 8 mm (5/16")
- In stabilem Stahlblechkasten mit schwarzer MTS-Einlage

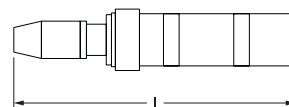

Art. Code	l mm	g	
0696 0001	160	1300	1



- 0696 1/2" 12,5 mm
- 7026 1,6 x 8,0 x 35 - 1,6 x 10,0 x 35 - 2,0 x 12,0 x 35 mm
- 7027 PH 2 - PH 3 - PH 4
- 7028 5 - 6 - 8 mm
- 7032 T40 - T45 - T50 - T55

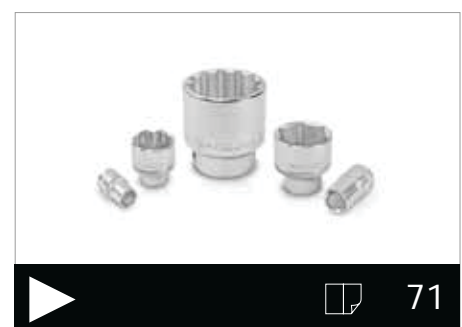
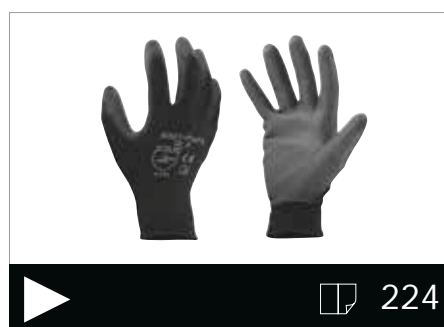
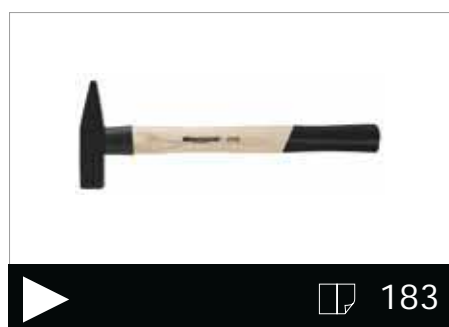

Bohrmaschinenadapter

1/4 6,3 mm 1/4 6,3 mm

- Zum Einsetzen von Steckschlüsseinsätzen in Maschinenschrauber
- Für 6,3 mm (1/4)-Schnellwechselfaufnahme oder normale Bohrfutteraufnahme

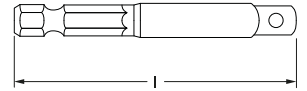

Art. Code	mm	"	mm	"	l mm	g	
2085 0001	6,3	1/4	6,3	1/4	50	15	5

Bohrmaschinenadapter

1/4 6,3 mm 3/8 10 mm

- Zum Einsetzen von Steckschlüsseinsätzen in Maschinenschrauber
- Für 6,3 mm (1/4)-Schnellwechselfaufnahme oder normale Bohrfutteraufnahme

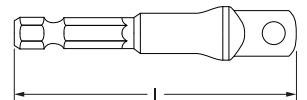

Art. Code	mm	"	mm	"	l mm	g	
3085 0001	6,3	1/4	10,0	3/8	75	25	5

Bohrmaschinenadapter

1/4 6,3 mm 1/2 12,5 mm

- Zum Einsetzen von Steckschlüsseinsätzen in Maschinenschrauber
- Für 6,3 mm (1/4)-Schnellwechselfaufnahme oder normale Bohrfutteraufnahme

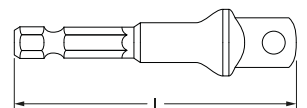

Art. Code	mm	"	mm	"	l mm	g	
4085 0001	6,3	1/4	12,5	1/2	75	30	5

Bithalter

1/4 6,3 mm 1/4 6,3 mm

- Zum Einsetzen von 6,3 mm (1/4)-Bits in Maschinenschrauber
- Mit Magnet

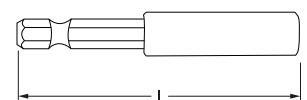

Art. Code	mm	"	mm	"	l mm	g	
7040 0001	6,3	1/4	6,3	1/4	58	27	5



MATADOR Torsion-Bitbox.

Für Akku- und Schlagschrauber.



Mit praktischem Gürtelclip.



30 Torsionsbits mit Farbleitsystem zur schnelleren Identifikation.

Bitbox TORSION

- Mini-Sortiment mit 30 Torsions-Bits
- Überlegene Standzeit
- Für Akku- und Schlagschrauber gleichermaßen geeignet
- Absorbiert die Kraftspitzen und sorgt so für mehr Elastizität

- In Kunststoffbox
- Mit Gürtelclip

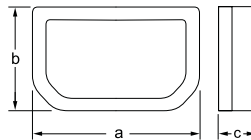

Art. Code	b mm	a mm	c mm	g	
7052 0003	70	105	40	95	1

- 7026 6.3 (1/4) 3 - 4 - 5 - 6 mm
- 7027 6.3 (1/4) PH 1 - 2 x PH 2 - PH 3
- 7027 6.3 (1/4) PZ 1 - 2 x PZ 2 - PZ 3
- 7028 6.3 (1/4) 3 - 4 - 5 - 6 mm
- 7032 6.3 (1/4) T10 - T15 - T20 - T25 - T27 - T30 - T40
- 7033 6.3 (1/4) T10 - T15 - T20 - T25 - T27 - T30 - T40
- 2062 6.3 (1/4) 60 mm
- 2062 6.3 (1/4)

